

# GHOST 200

Электропривод подземный для распашных ворот  
с шириной створки до 4 м и весом до 600 кг



Для бытового и  
коллективного  
использования



Доступен в версии  
на 230V и 24V



# GHOST 200



Настройка ускорения и замедления, что увеличивает безопасность во время движения

Окрашенный корпус электропривода обеспечивает полную защиту от коррозий

Открытие створки до 180° с арт. 216GN



Электропривод с кабелем питания длиной 8 м для легкого подключения к панели управления



Внешняя пластина для механических упоров (опционально, арт.218) исключает необходимость применения упоров в проезде

Универсальная плата управления DE@NET делает этот привод совместимым с системой NETLINK.



Опциональный короб для бетонирования из нержавеющей стали в катафорезной обработке гарантирует отличную устойчивость к воздействиям окружающей среды



Совместим с NETCOM, устройством для обслуживания монтажа и удаленного управления!



## Модели

### 230V ~ электроприводы без платы управления



КОД.	Art.			ПРОЧИЕ ХАРАКТЕРИСТИКИ
621040	200CL			• Подземный привод с рычагом и электрокабелем 8 м
621013	200L/CL			• Медленная версия (90° = 26 секунд) • Подземный привод с рычагом и электрокабелем 8 м

Для всех моделей: короб для бетонирования и механический упор в комплект не входят

Для настройки данных электроприводов необходима панель управления (код 677610 арт. NET230N/C (в боксе)

Для всех моделей электрокабель 8 м в комплекте

### 24V = электроприводы без платы управления



KOD.	Art.			ПРОЧИЕ ХАРАКТЕРИСТИКИ
621050	200/24CL			• Подземный привод с рычагом и электрокабелем 8 м

Для всех моделей: короб для бетонирования и механический упор в комплект не входят

Для настройки работы электроприводов необходима панель правления (код 678261 арт. NET24N/C (в боксе)

Для всех моделей электрокабель 8 м в комплекте

## Технические характеристики

ТЕХНИЧЕСКИЕ ДАННЫЕ	200CL	200L/CL	200/24CL
Питание электродвигателя (V)	230V ~ ± 10 % (50/60 Hz)		24V =
Мощность электродвигателя (W)	400	330	150
Максимальный крутящий момент (Nm)	320	300	210
Интенсивность (циклы в час)	20 - 28	18	40
Интенсивность (циклы в сутки)	200		280
Встроенный конденсатор (µF)	12,5		/
Диапазон рабочих температур (°C)	-20 ÷ 50		
Тепловая защита двигателя (°C)	150		/
Время открытия на 90° (сек)	17	26	16
Вес с упаковкой (кг)	14,5		14
Звуковое давление (dBA)	< 70		
Степень защиты	IP67		



Вся наша продукция изготовлена из таких материалов, как сталь и бронза, что гарантирует надежность и долговечность



Аварийная разблокировка (внутренняя или наружная) ключом

### Пример монтажа

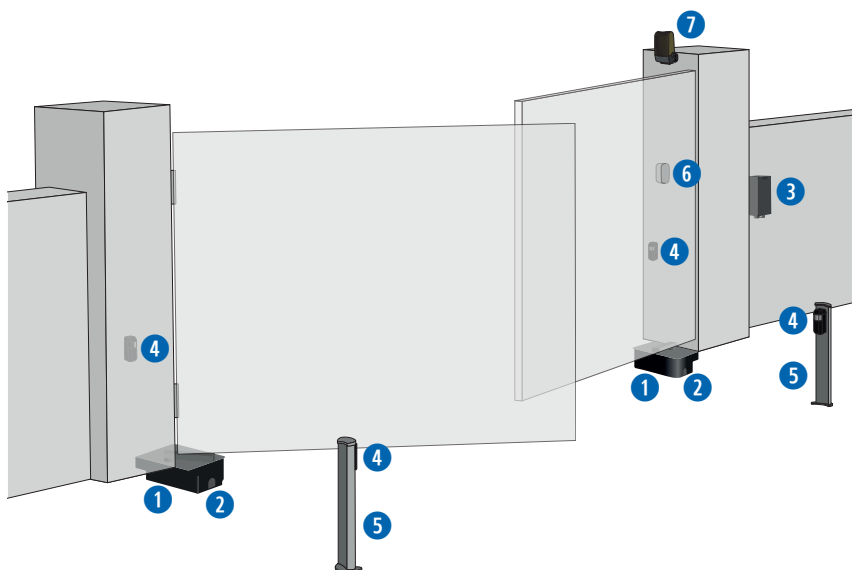

### Размеры

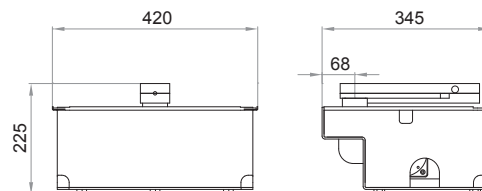

**KIT**

**1** COD. 621040  
**Art. 200CL**  
Электродвигатель подземный для распашных ворот

**KIT**

**2** COD. 629000  
**Art. 215**  
Стандартный короб с катафорезным покрытием и механизмом разблокировки

**KIT**

**3** COD. 677610  
**Art. NET230N/C**  
Универсальная плата управления для 1 или 2 приводов, 230 В с магнитным энкодером или без него (в корпусе)

**KIT**

**4** COD. 662080  
**Art. LINEAR/XS**  
Пара фотоземельств. Дальность 20 м

**5** COD. 664000  
**Art. PILLY/60**  
Алюминиевая пара стоек для фотоземельств (55 см)

**6** COD. 663090  
**Art. GT-KEY**  
Антивандаальный замковый выключатель. 2 ключа в комплекте

**KIT**

**7** COD. 661130  
**Art. AURA N**  
Светодиодная сигнальная лампа с универсальным питанием 24ACDC /120AC/230AC, с антенной 433 MHz/868 MHz

**KIT**

**Art. GTI4**  
COD. 672645  
4-х канальный пульт ДУ, 433 MHz, 3 типа кодирования: HCS Rolling-Code, Dip-Switch и D.A.R.T.

**Art. 127**  
COD. 668010  
Предупреждающий знак

**KIT** больше информации о составе комплекта, смотрите в прайс-листе

## Дополнительные аксессуары



**COD. 629000**  
**Art. 215**  
Стандартный короб с катодным покрытием, с механизмом разблокировки



**COD. 629010**  
**Art. 215I**  
Короб INOX с механизмом разблокировки



**COD. 629030**  
**Art. 218**  
Механический концевой упор



**COD. 629020**  
**Art. 216**  
Комплект переходников для получения угла открытия створки 180°



**COD. 629290**  
**Art. BAT**  
Комплект аккумуляторных батарей для приводов 24 В, 12 В - 1,2 Ач, в комплекте с проводами и крепежной пластиной



**COD. 330610**  
**GHOST RELEASE KEY**  
Ключ для разблокировки GHOST

## Руководство по использованию

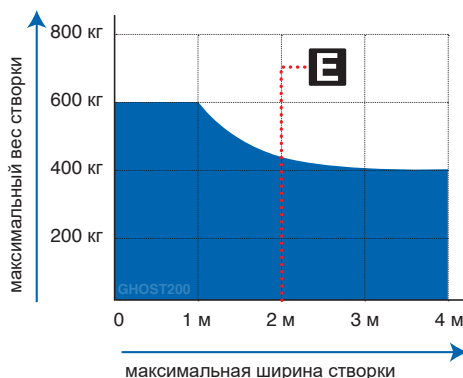

Если ширина створки больше 2 м или используется реверсивный привод, то для удержания створки в закрытом положении потребуется электрозамок

## Схема подключения

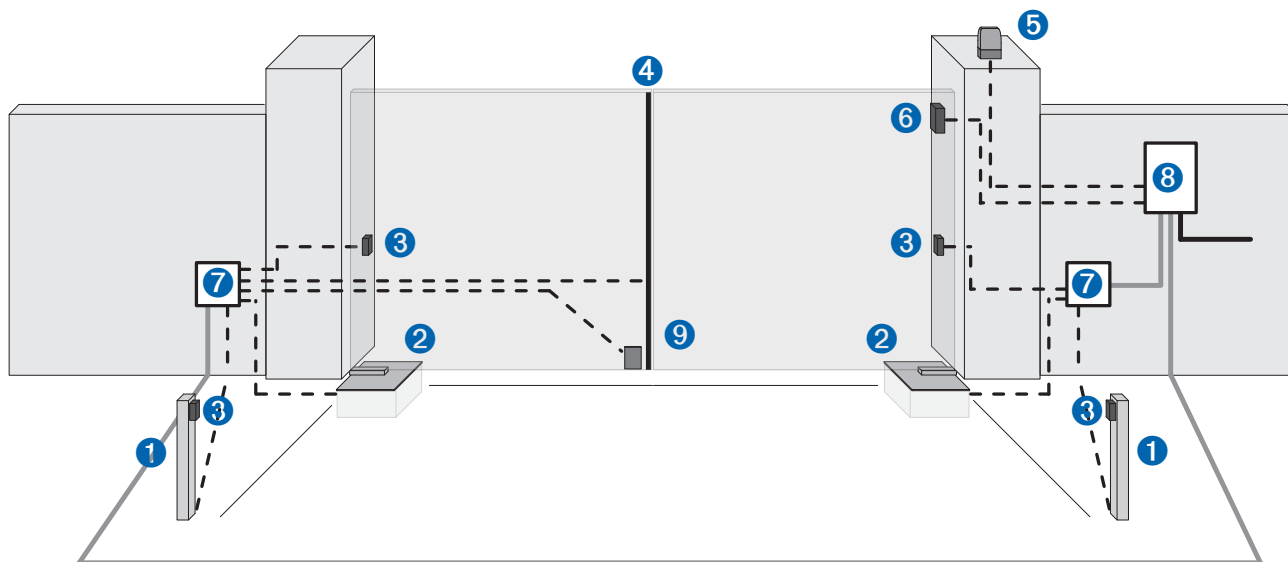

- Гофрированная труба для силового кабеля
- Ø40 гофрированная труба для соединения блока управления с распределительной коробкой
- - - Ø20 гофрированная труба или внешняя труба из ПВХ для соединения платы управления с приборами управления и безопасности

- 1 Стойка для фотоэлементов
- 2 Электропривод
- 3 Фотоэлементы
- 4 Ребро безопасности
- 5 Сигнальная лампа
- 6 Замковый выключатель/Кодонаборная панель
- 7 Распределительная коробка
- 8 Блок управления
- 9 Электрозамок



## Что насчет нашей продукции? Мы всё делаем сами!

Мы управляем всем производственным процессом. Мы проектируем, производим и собираем как механические, так и электронные компоненты нашей продукции. Это крайне важно для обеспечения качества каждого компонента, особенно когда технологии связаны с безопасностью людей.



## Что насчет электроники? Мы также производим всё сами!



Каждый продукт DEA полностью задуман и разработан собственными силами. Компания DEA HT, входящая в состав нашей группы, разрабатывает и производит электронные компоненты, управляющие нашей автоматикой.

# DEAuser



DEAuser — это приложение для частных пользователей, которое позволяет пользоваться автоматикой на близком расстоянии через Bluetooth.

Установив NET-NODE на все устройства с технологией NETLINK, вы сможете управлять своими воротами через смартфон.

Для использования с:



Art.NET-NODE 2.0  
Cod.677642





# DEAinstaller



**DEAinstaller** — это приложение, предназначенное для профессиональных монтажников, которое позволяет программировать автоматику DEA и управлять ею на месте простым и интуитивно понятным способом со своих устройств.

Используя **NET-NODE** вы можете:

- ✓ хранить резервную копию данных всех ваших настроек
- ✓ легко настраивать параметры ваших блоков управления
- ✓ обновлять прошивку
- ✓ запрограммировать период обслуживания
- ✓ управлять и настраивать пульты дистанционного управления
- ✓ читать технические руководства и смотреть кабельные схемы
- ✓ управлять входами и выходами блока управления
- ✓ управлять автоматикой с помощью приложения

Для использования с:



**Art.NET-NODE 2.0**  
Cod.677642

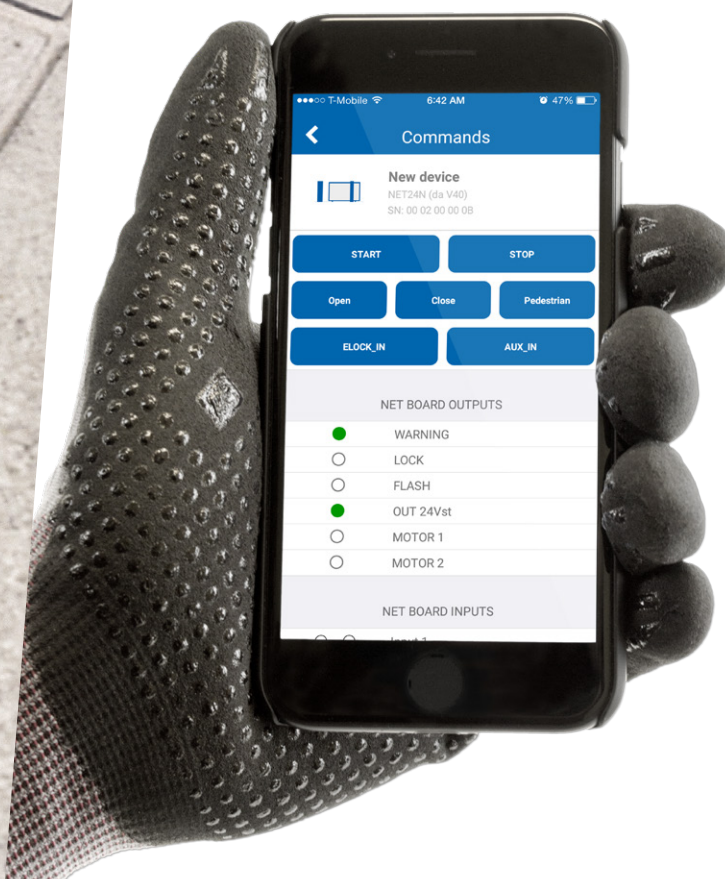

## Общие аксессуары

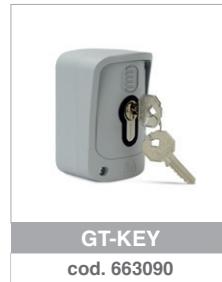
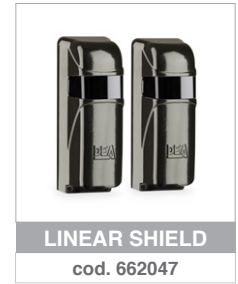

## #safeasyoulike!

### Некопируемые пульты!

Пульты GTI многофункциональны. Они имеют три варианта кодирования: DIP SWITCH, Rolling Code и D.A.R.T. новая кодировка DEA.

Вы можете настроить код пультов, чтобы гарантировать максимальную безопасность для вашего клиента.

**D. DEA**  
**A. Advanced**  
**R. Rolling Code**  
**T. Transmission**

Ищете полную безопасность? С NET-BOX можно настроить персональный код вашего пульта GTI.



## #colourasyoulike!

### Выберите свой любимый цвет!

Пульты GTI можно изменить с помощью комплектов кнопок семи цветов: зеленого, светло-зеленого, синего, розового, желтого, оранжевого и фиолетового.

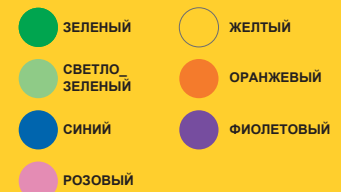

**Внимание:** Кнопки покупаются отдельно от пультов.



# NETLINK

— это наша технология, применяемая к устройствам DEA для интеллектуального управления вашими монтажами как локально, так и удаленно.



## Наш ассортимент

### Автоматика для откатных ворот



LIVI N



REV



GULLIVER



### Автоматика для секционных ворот



SPACE



ADVANCE



LIVI 902



### Автоматика для распашных ворот



MAC



STING



LOOK

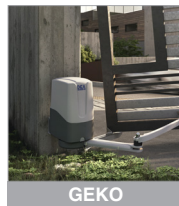

GEKO



LIVI 502



GHOST 100/200



OLI N



### Автоматика для промышленных гаражных ворот



LATO



550 PL



### Шлагбаумы



PASS N



STOP N



TRAFIK



### Болларды

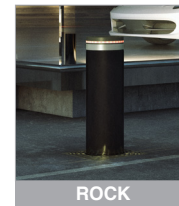

ROCK



HEADQUARTER  
DEA SYSTEM S.p.A.  
Via della Tecnica, 6 - 36013 Piovene Rocchette (VI) - ITALY  
☎ + 39.0445.55.07.89 - 📠 + 39.0445.55.02.65  
info@deasystem.com - www.deasystem.com

Branches > Italia, France, United Kingdom, Ireland, España,  
Portugal, Polska, Deutschland, Беларусь

> Дочернее предприятие на территории СНГ:  
ООО "ДЕА Систем Си Ай Эс"  
220099 г. Минск, ул. Казинца 25А, Беларусь

+375(29)102-15-22  
+375(29)572-15-22  
+375(17)395-86-30

8(800)707-02-79 Единый по РФ

deamarket.by